

MAG-605

產品使用說明書

oserio®
Health is Beautiful

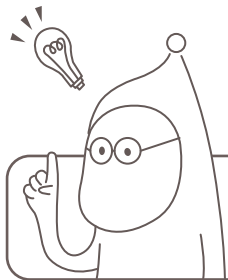
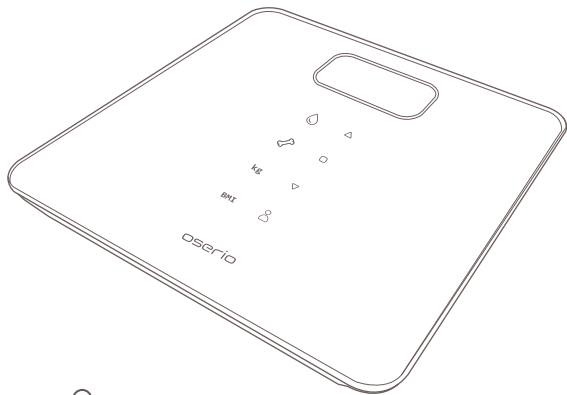

感謝您購買 oserio 體重管理產品，請在開始使用產品前，
詳細閱讀本說明書內容將可以幫助您，快速掌握正確使用的技巧！

快速操作五步驟 ●○○○○

1 裝入電池

(4顆4號AAA電池)
(○第13頁)

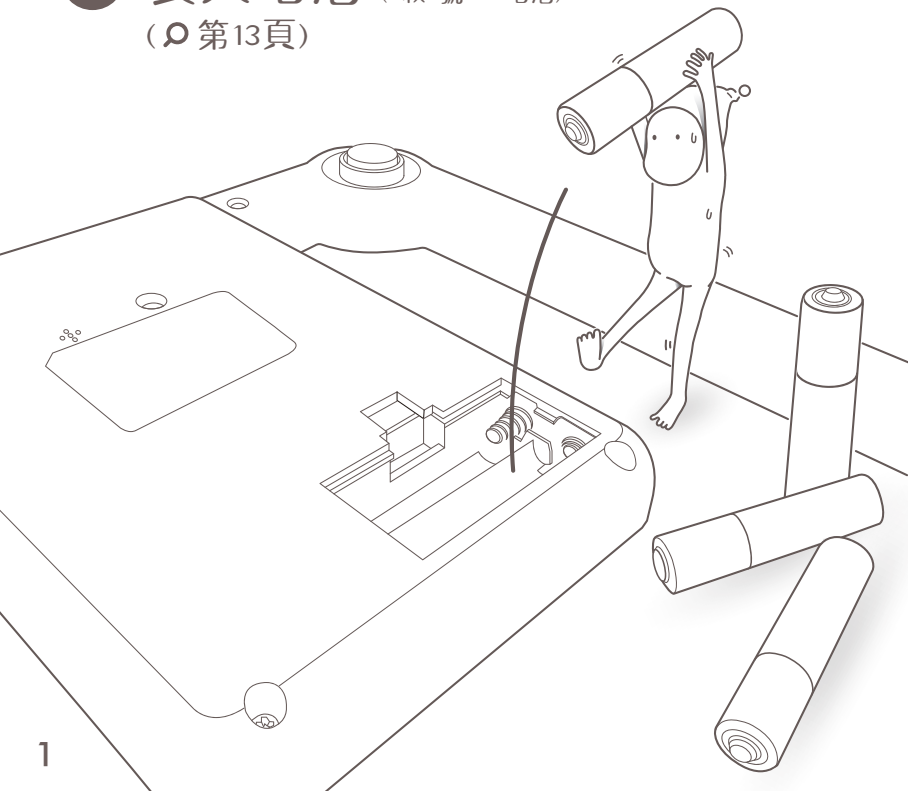

快速操作五步驟 ●●○○○

2 上秤量測

(○第14頁)

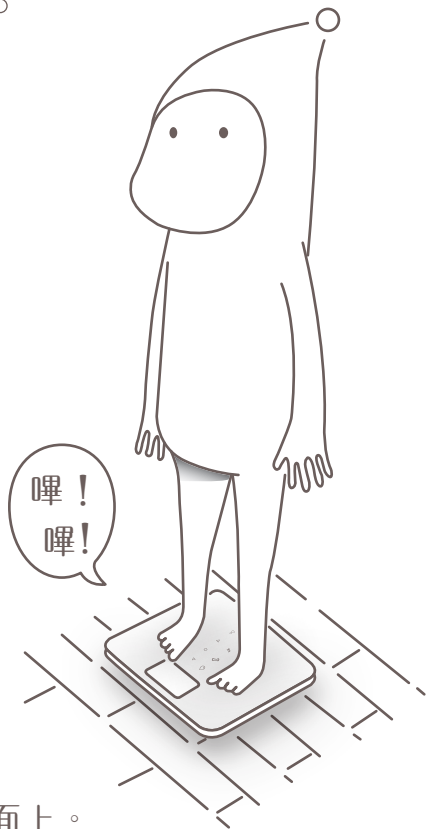

* 請放在平坦的地面上。

3 下秤後，選擇屬於你的號碼

按  ( 第15頁)

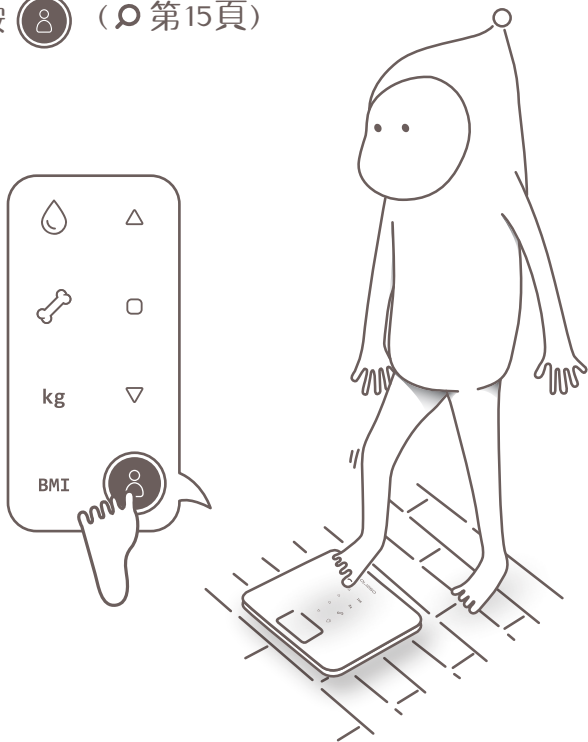

快速操作五步驟 ●●●●○

4 輸入你的資料 (年齡、性別、身高) (○第17頁)

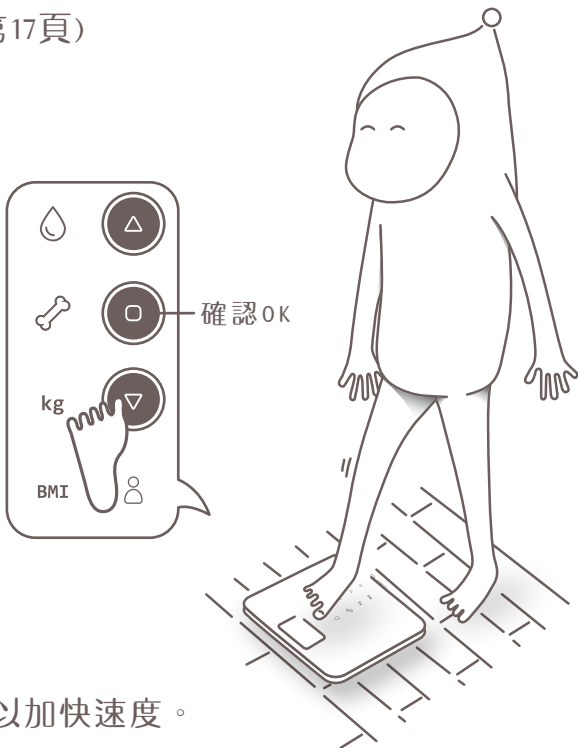

* 長按可以加快速度。

快速操作五步驟 ●●●●●

5 運算出你的身體秘密

(○ 第19頁)



體重

BMI

⋮

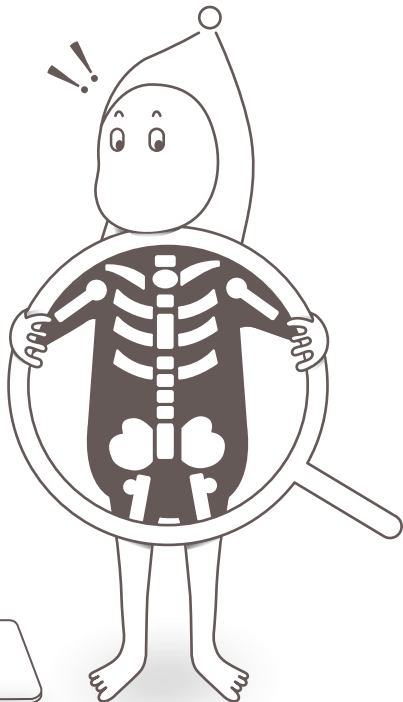

★ 恭喜你完成快速設定五步驟！（○第14頁）
以後只要站上秤子，我就會自動認出你！

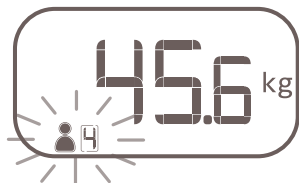

屬於你的號碼P4



目錄

快速操作五步驟	1
使用前要注意的事情！	8
• 各部位名稱 • 安全須知 • 裝入電池	
怎麼開始使用？	14
• 開始使用	
測量完成後怎麼設定？	
• 設定個人號碼 (個人號碼 / 來賓身分)	15
• 輸入個人資料 (年齡、性別、身高)	17
• 變更個人資料	18
• 查看體重與各項身體數值	19
• 查看歷史量測	21
發生錯誤怎麼辦？	23
• 顯示Err • 未正常運作	
其他資料	24
• 規格 • 售後服務保證事項	

各部位名稱

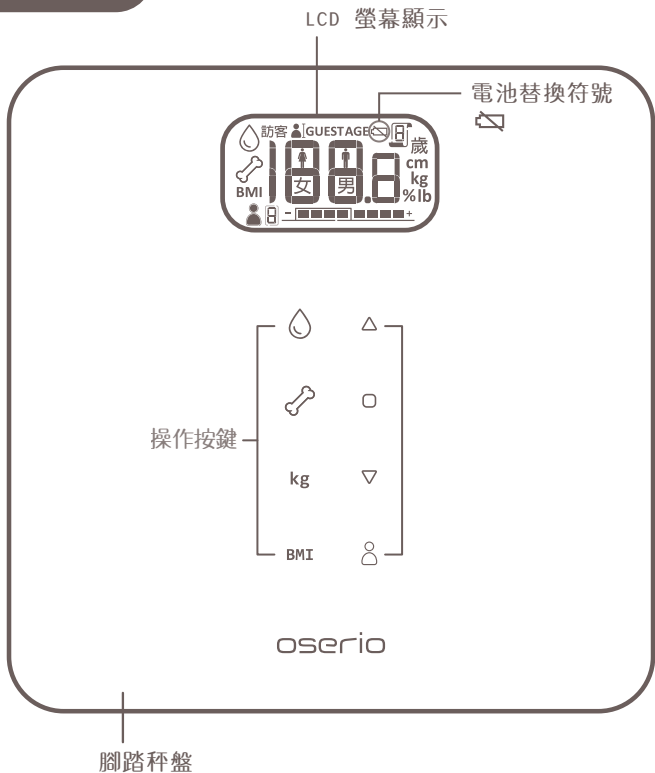

安全須知



使用注意事項



- 請勿讓幼童接觸本機。
- 請勿在產品上跳躍。
- 請勿踩在主機邊緣或顯示螢幕上。
- 請勿讓體障人士在無人陪伴協助下使用本機，站在本機上時，請利用扶手輔助支撐。
- 雙腳潮濕或磅秤表面潮濕，請勿踩踏使用，以避免滑倒造成危險。
- 測量前請先脫鞋，再站上本機。
- 請勿在顯示螢幕或機體附近使用行動電話。
- 本機為精密儀器，請勿掉落重摔、震動或以外力撞擊。

⚠ 設置與存放注意事項

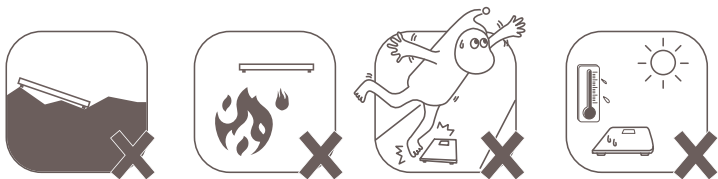

- 請存放在陰涼平整的地面。
- 避免放置在進出行走的走道上，以避免不小心絆倒行人。
- 不可直接浸泡到水。
- 請勿將本機存放在以下環境中
 - 高溫、高濕、有灰塵、陽光直射、空調直吹處
 - 強烈撞擊、震動或表面不平整的地方

在非平面情況下可能導致本機無法準確測量(如地毯或蓆墊等)，故請置放於平整地板上量測。

 - 擺放化學品或具腐蝕性氣體的環境中



保養注意事項

- 每日使用前請用乾布擦拭，常保產品潔淨如新。
- 使用乾淨軟布擦拭秤盤與螢幕面板，必要時可使用擰乾後的布擦拭機器，最後再以乾布抹乾即可。
- 請勿使用水清洗或苯、汽油、塗料稀釋劑、酒精或以其他揮發性溶劑擦拭本產品。
- 避免使用粗糙、有沾黏異物的布擦拭機器，以防秤盤與螢幕面板刮傷。
- 使用時，若發現機器沾到水後，請儘快用乾布擦拭乾淨，避免讓水滲入機心，影響準確度。



電池注意事項

- 長時間不用本機時(三個月或以上)，請卸下電池。
- 不要混用新舊電池或不同類型的電池，可延長本機的使用壽命。
- 請使用本機指定的電池規格，切勿將電池電極反插。
- 本產品和廢棄電池的處理，應遵循國內對電子產品的處理規定。

裝入電池

1

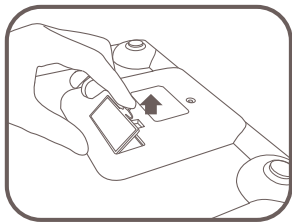

掀開電池蓋

2

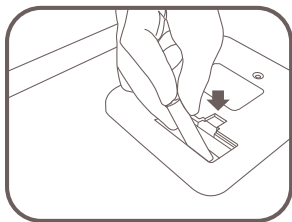

裝入4顆 AAA 電池
(4號電池)

注意：

- 更換電池並不會將使用者記憶資料消除
- 請勿將鹼性電池與一般乾電池混合使用
- 請勿將新舊電池混合使用
-  此符號亮起時，請更換電池。

開始使用

本機可同時保存8名使用者的資料。

除了本機使用者以外，其他人也可以使用訪客身分進行量測。

1 直接上秤測量



2 量測完成後下秤

量測完成時，秤子會 嗶嗶 兩聲。

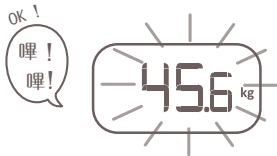

3 自動播放你測量結果

■ 如果你第一次使用...

請依照「設定個人號碼」的1-6步驟輸入你的資料，未來的量測則不用再輸入。（○第15頁）

■ 如果你已經輸入過資料...

本機將智能辨識出你，你可直接查看你的測量結果。（○第19頁）

■ 如果你發現智能辨識出的號碼不是你的...

請依照「設定個人號碼」的1-3步驟更換號碼，則會播放你這次的測量結果。（○第15頁）

■ 如果你想修改你的個人資料...

請依照「變更個人資料」的1-3步驟變更你的資料，則會播放你這次的測量結果。（○第18頁）

■ 如果你是一名訪客...

請依照「設定個人號碼」的1-6步驟輸入你的資料，但你的量測結果不會被保存。（○第15頁）

設定個人號碼 (個人號碼/訪客身分)

本機可同時保存8名使用者的資料。

除了本機使用者以外，其他人也可以使用訪客模式進行量測。

1 量測完成並且下秤之後

量測完成時，秤子會 嗶嗶 兩聲，並且你的體重數字會閃爍兩下，此時螢幕左下方的  將開始閃爍。



2 按下 進入選號碼的模式

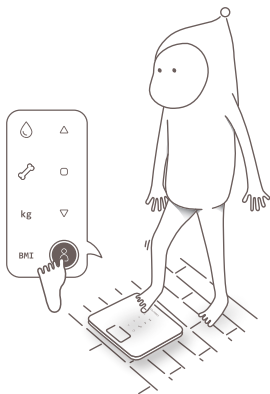
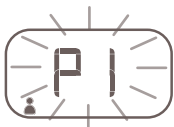

重要 本機按鍵採用3D感壓技術，利用4個感壓裝置偵測到重量來源以辨識按壓位置，因此請將本機放置平坦地面上，直接使用腳趾按鍵即可順利操作。

此時「號碼」將開始閃爍。





3 選擇屬於你的號碼(或訪客)

按下   任一個鍵來調整「號碼」，再以  確認選擇。

- 號碼設定範圍從P1-P8，與訪客模式。
- 按著   不放，數值會持續往上/往下。



-  表示這一個號碼已經有人在用
-  表示這一個號碼並沒有人在用

• 什麼是訪客模式?

一樣可以透過輸入個人資料量測出身體數據，但所輸入的個人資料，或是量測的資料皆不會被保存，因此無法查看歷史量測，本機也不會智能辨識出該名訪客。

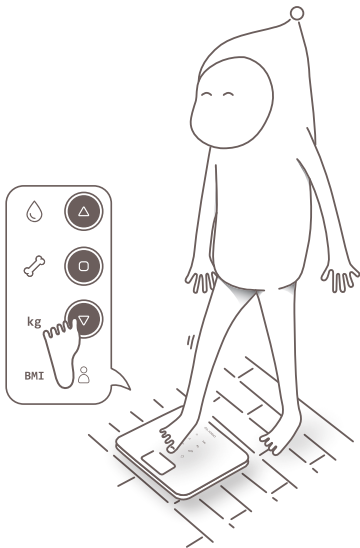

選擇完成後，繼續輸入你的個人資料。

設定個人號碼(個人號碼/訪客身分)

輸入個人資料(年齡、性別、身高)

4 輸入你的「年齡」

按下   任一個鍵來調整「號碼」，再以  確認選擇。

- 年齡設定範圍從10-80歲。
- 按著   不放，數值會持續往上/往下。

重要 已經設定的年齡不會自動更新，請於每年生日時更新你的年齡。若未正確設定年齡，可能會無法正確測量。(P第18頁)

5 輸入你的「性別」

與步驟4相同的方法設定。

6 輸入你的「身高」

與步驟4相同的方法設定。

- 身高設定範圍從100.0-199.5cm。

設定完成後，隨即運算並顯示你這次的量測結果。

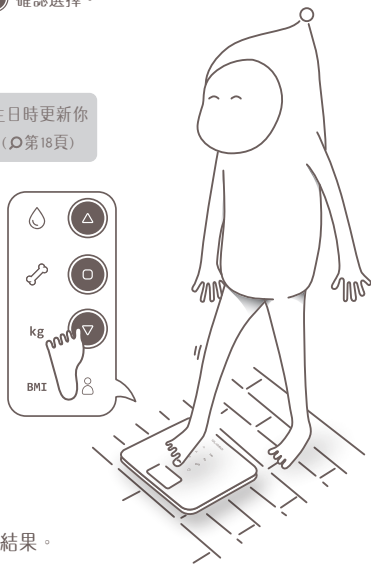

變更個人資料(年齡、性別、身高)

在一般量測後下秤，並操作變更個人資料。

1 量測完成並且下秤之後

秤子智能辨識出你，並且自動播放你的測量結果。

2 按下 變更個人資料

此時將依序從「年齡」、「性別」、「身高」開始閃爍。

按下   任一個鍵來調整數值，再以  確認選擇。

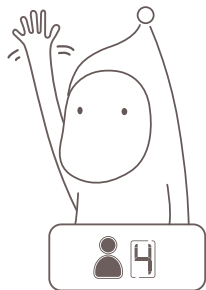

3 顯示「CLR」選擇是否清除歷史資料

按下  後，按   任一個按鍵來選擇「YES」或「NO」確定是否清除歷史資料。

- 「YES」確定清除之前的歷史紀錄。
- 「NO」確定不清除之前的歷史紀錄。

確認選擇後，隨即重新運算並顯示你這次的量測結果。



查看體重與各項身體數值

一般使用下，測量結果會自動的持續輪流播放直到關機。

體重



BMI

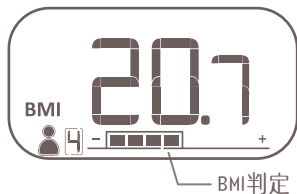

BMI
判定
標準



BMI < 16

體重過輕



16 ≤ BMI < 18.5



18.5 ≤ BMI < 21.3

健康體態 



21.3 ≤ BMI < 24



24 ≤ BMI < 27

過重



27 ≤ BMI < 30

輕度肥胖



30 ≤ BMI < 35

中度肥胖



BMI ≥ 35

重度肥胖

或是你也可以...

你也可以在播放的時候，按   選擇你想查看的身體數值。

• 按  更換目前查看的身體數值到體重

• 按  更換目前查看的身體數值到BMI

⋮



按住  不動3秒以上，就可以關閉電源。

查看歷史量測

每次量測，本機將智能的記住您的測量結果。(訪客測量除外)
本機可以紀錄你前七次的測量結果。

1 量測完成後下秤

量測完成時，秤子會 嗶嗶 兩聲。

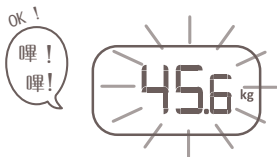

2 自動播放你的測量結果

3 按 查看歷史量測紀錄。



按下   任一個鍵來調整「歷史紀錄次數」。

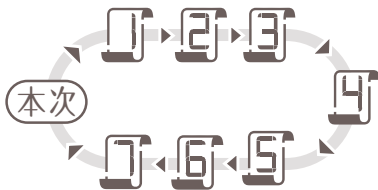

歷史紀錄次數



4 按 查看該次紀錄的其他身體數值。

- 按  更換目前查看的身體數值到體重
- 按  更換目前查看的身體數值到BMI

⋮

- 測量結果是怎麼記憶?
每個號碼可以紀錄7筆測量結果，若超過7筆的資料，將從最早的測量結果逐一刪除。
- 我一天測量兩次的話，會怎麼樣紀錄?
如果你一天測量好幾次，每一筆測量紀錄將會按照時間順序，分別被紀錄在歷史量測內。
- 沒有過去的測量結果，畫面會變成什麼?
畫面會顯示「」

顯示Err/未正常運作



過載或一分鐘內稱重不穩定
請再嘗試重新量測一次。



電池電量偏低，但仍可使用
本機，請盡速更換電池。



EEPROM 失效



電池電量過低
請更換電池。



若上述狀況在嘗試歐瑟若提供的狀況排除方式以後仍存在，請連繫歐瑟若客服中心為您服務。

服務專線電話：0800-203-766

產品規格

型號	MAG-605
電池	4顆 AAA(4號)電池
產品重量	1.6 kg
產品尺寸	機體：285(長) x 285(寬) x 25(高) mm LCD顯示器：90(長) x 48(寬) mm
顯示項目	1. 重量：5 ~ 150kg · 遞增數值(解析度):0.1kg 2. BMI範圍：BMI \leq 18.4 偏瘦 18.5 ~ 23.9 正常 24 ~ 26.9 偏胖 BMI \leq 27 超胖
記憶能力	8組使用者+訪客功能 · 7組歷史記錄
設定項目	年齡：10至80歲 性別：男 / 女 身高：100 ~ 199.5 cm
秤重準確度	0 ~ 40kg： ± 0.4 kg , 40 ~ 150kg： $\pm 1\%$
適用環境	溫度：5 ~ 35°C 濕度：30 ~ 85%RH
保存環境	溫度：-20 ~ 60°C 濕度：10 ~ 95%RH
附件	產品說明書

售後服務保證事項

本保證書係適用於啓德電子股份有限公司(以下簡稱啓德)所生產之產品。自購買起一年內(以出示保固卡為憑證)在正常使用狀態下發生故障，由啓德或授權之經銷商負責維修，於保固期間內，本公司提供負責維修服務。購買日期未有相關證明或無蓋經銷商店章者，保固期限則以本公司出貨日起算一年，但有下列情況者除外。

- (1)未依隨產品所附之產品說明書來使用及進行安裝組合，以致產品毀損。
- (2)擅自拆修、添附或修改等不當使用。
- (3)購買後由於天災、地變、運輸跌落、摔落、電壓異常致故障損害。
- (4)裝配電池後長期未使用產品，造成電池漏液狀況導致產品故障損害。
- (5)退回商品必須是全新狀態保持商品包裝配件完整，否則恕不接受退貨。

若原廠包裝損毀將無法退貨或須將損壞費用於退款中扣抵。

注意事項：

- 1.因原廠規定欲更換之新品，須保留商品之完整性及所有附件，如：外箱、內襯、保固卡、說明書、及所有原廠出貨時之配件(含贈品等)。
- 2.經原廠檢測確實為新品故障，且所附之配件完整者，方予以新品更換，約七個工作日(不含例假日)
- 3.若產品因客戶不當使用而損壞者，可依循本公司維修品送修之程序，獲得修復產品，則維修服務費用將另行報價。
- 4.有任何零配件或包裝缺損之退貨，本公司將視缺損狀況另行收取工本手續費用，亦或不接受處理。

保固卡視同產品售後服務保證書須經經銷商或區域銷商蓋章及註冊購買日期方有效。故有產品故障時，請與啓德電子客服部聯絡，或撥打服務專線電話：(04)24079943 0800-203766，將保固卡及產品寄回請求維修，本保固卡請妥善保存，如有遺失恕不補發。

歐瑟若

[All ` Say Real]

進口商:啓德電子股份有限公司

地址:台中市大里區國中路103號

產地:中國

服務電話:(04)24079943 0800-203766



廢電池請回收

PA-0063-V4.0